



私たちは、塗装現場の環境改善のプロです。

見積・初回相談無料です。

どんなことでもお気軽にお問い合わせ・ご相談くださいませ。

株式会社 P I



〒471-0079 愛知県豊田市陣中町1丁目22-6



0565-77-0106



[メールでのお問い合わせはこちら](#)



AODD 樹脂(PP/PVDF)Series

酸・アルカリ薬品対応 軽量樹脂素材のエア駆動ポンプ



15A



25A



40A



50A



80A



AODD アルミ Series

コストパフォーマンスに優れた、排水・油種用エア駆動ポンプ



15A



25A



40A



50A



80A



AODD ステンレス Series

溶剤・強アルカリ移送用 プロセルライン・化学プラント用エア駆動ポンプ



15A



25A



40A



50A



80A

高粘度・スラリー移送が可能

最大 9.4mmの個体粒子や、最大 1 万 mPa・s の高粘度液も移送できます。

口径	AODD-15	AODD-25	AODD-40	AODD-50	AODD-80
粒子径	2.5mm	4mm	5mm	6mm	9.4mm



液漏れの心配無し

薬品移送で最も心配なのが、ポンプから発生する液漏れです。

メカニカルシールをもたないAODDポンプでは、移送流体が外部に漏れることはありません。

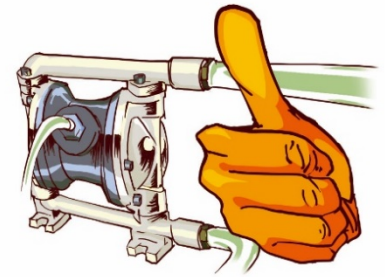

自吸式ポンプで、空運転しても壊れません

メカニカルシールが無いダイヤフラム式ポンプは、空運転からの自吸も可能で、空運転時の耐久も高いです。

口径	AODD-15	AODD-25	AODD-40	AODD-50	AODD-80
ドライ	-4m	-4m	-5m	-5m	-5m
ウェット	-7.6m	-8m	-8m	-8m	-8m

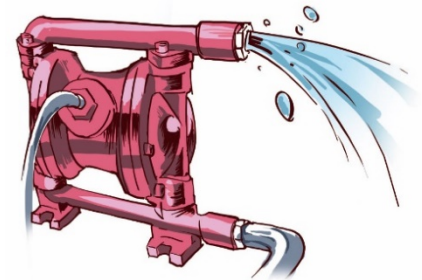

※ご使用条件によっては、呼び水が必要となる場合がございます。

取扱が簡単

移動や設置も容易なシンプル構造で、お客様ご自身にて、分解整備が可能です。交換部も少なく、メンテナンス性に大変優れたポンプです。



簡単制御で安全構造

圧縮エアを動力源とするAODDポンプは、エアの圧力と移送配管のバルブ開度の調整により、流量制御が可能です。

バルブの閉塞運転や、配管詰まり生じた場合でも、供給エア以上の圧力にはなりません。破損や故障の危険性が大変少ない構造です。



多彩な材質モデル

ポンプ本体の材質は、アルミ・ステンレス・PP・PVDF と、薬液に合わせた選定が可能です。

全モデル標準で、バックダイヤフラム付き PTFE 仕様を採用することで、高い耐久性を確保しています。

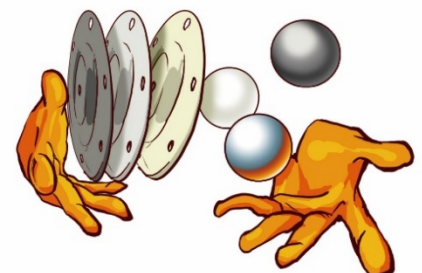

型式コード

AODD - 15 - PP-TPT

A **B** **C**

A=ポンプシリーズ

B=接続口径

C=接液部型式

能力仕様

接続口径	最大吐出量	最高吐出圧力 (L/min)	移送最大粒子径 (mm)	最大自吸高さ		エア接続	最大エア消費量 (m3/min)
				ドライ	ウェット		
AODD-15	57	0.7	2.5	4	7.6	1/4	0.672
AODD-25	157	0.7	4	4	8	1/2	1.7
AODD-40	385	0.7	5	5	8	1/2	3.5
AODD-50	587	0.7	6	5	8	1/2	4.9
AODD-80	1060	0.7	9.4	5	8	3/4	9.1

材質・接続

主な材質	接液部型式	接液部材質					ポンプ接続口の仕様		
		本体	ダイヤフラム	バルブシート	ボール	パッキン	15A	25・40・50A	80A
PP	PP-TPT	PP	PTFE	PP	PTFE	FKM	Rc	フランジ	フランジ
PVDF	KY-TKT	PVDF	PTFE	PVDF	PTFE	PTFE	Rc	フランジ	フランジ
アルミ	AL-TST	アルミ	PTFE	SUS304	PTFE	PTFE	Rc	Rc	フランジ
SUS304	SS-TST	SUS304	PTFE	SUS304	PTFE	PTFE	Rc	Rc	フランジ
SUS316	LL-TLT	SUS316	PTFE	SUS316	PTFE	PTFE	Rc	Rc	フランジ

外形寸法

モデル		サイズ (mm)		
15	材質	高さ (A)	幅 (B)	奥行 (C)
	15	SS/LL	278	236
AL		282	239	160
PP		280	239	160
KY		280	239	160
25	SS/LL	368	291	200
	AL	365	288	203
	PP	439	334	203
	KY	439	334	203
40	SS/LL	368	291	200
	AL	496	378	266
	PP	577	439	268
	KY	577	439	268
50	SS/LL	601	411	319
	AL	600	433	318
	PP	692	511	318
	KY	692	511	318
80	SS/LL	827	615	420
	AL	727	777	420
	PP	1022	703	420
	KY	1022	703	420

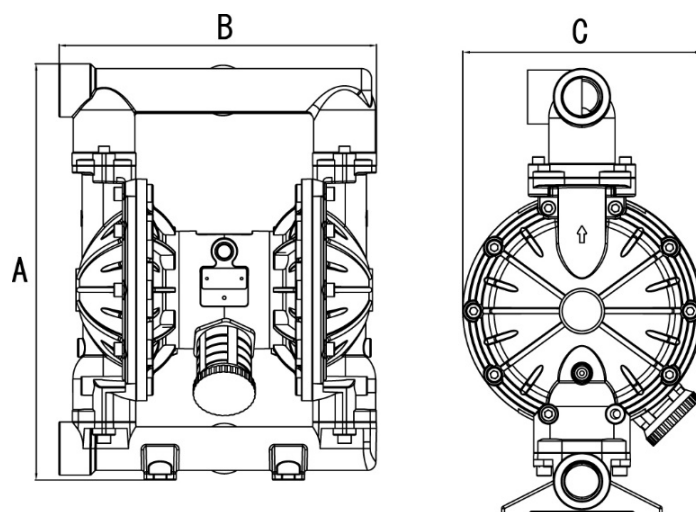

※上記のサイズは、参考サイズ（アルミモデル）です。モデルにより寸法が異なります。

性能曲線

AODD-15

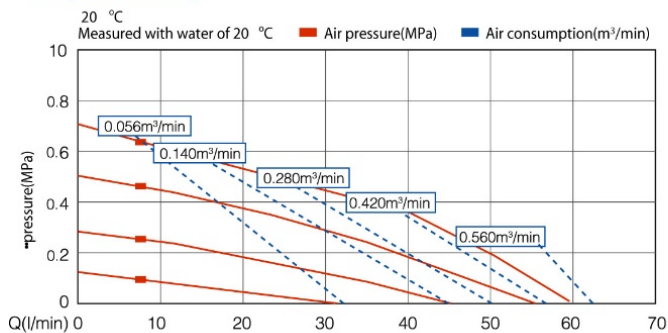

AODD-25

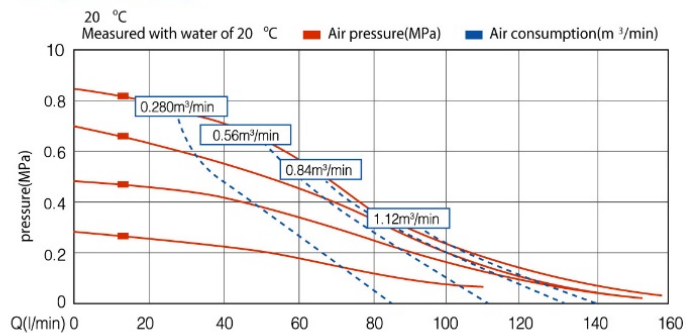

AODD-40

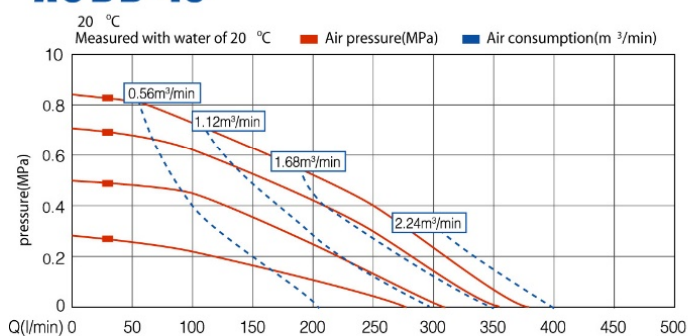

AODD-50

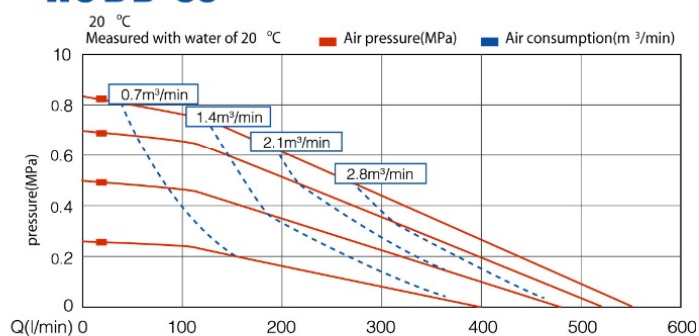

AODD-80

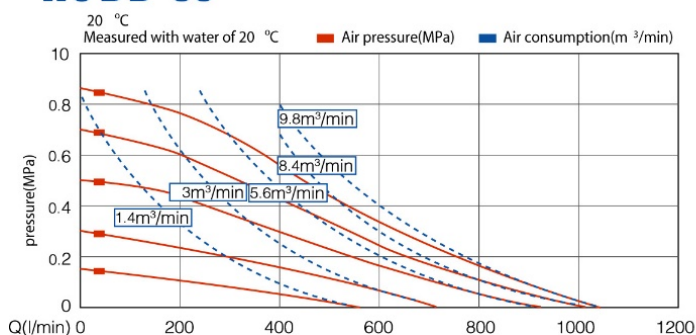

薬品供給ユニット

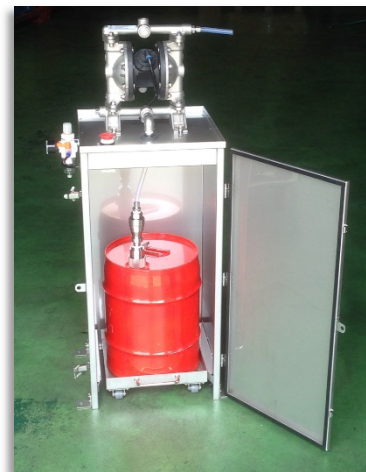

【ご使用条件】

- 上記のポンプ能力は、清水（常温）の場合です。
- 0.2MPa 以上でご使用ください。
- 液温度範囲：PP 全シリーズ 0～60℃、金属シリーズ 0～80℃
- 液粘度：1 万 Pa・s 以下（配管条件により変わりますので、別途ご相談ください）
- ご使用液によっては、構成する材質が変更となる場合がございます。
- ご使用には、必ずエアフィルター・レギュレーターを設置してください。
- 最大能力付近での連続運転は、ポンプの耐久性が著しく低下する場合がございます。
ポンプの選定は、能力に余裕を持ってお選びください。